

Porte ermeticamente sigillate

A risparmio energetico, resistente alle intemperie, fonoassorbente, antieffrazione



THERMCORD³



record

your global partner for entrance solutions

Contenuto

A risparmio energetico	3
Sicurezza	5
Resistente alle intemperie	7
Riduzione del rumore	7
Guida a pavimento separata termicamente	8
Modularità	10

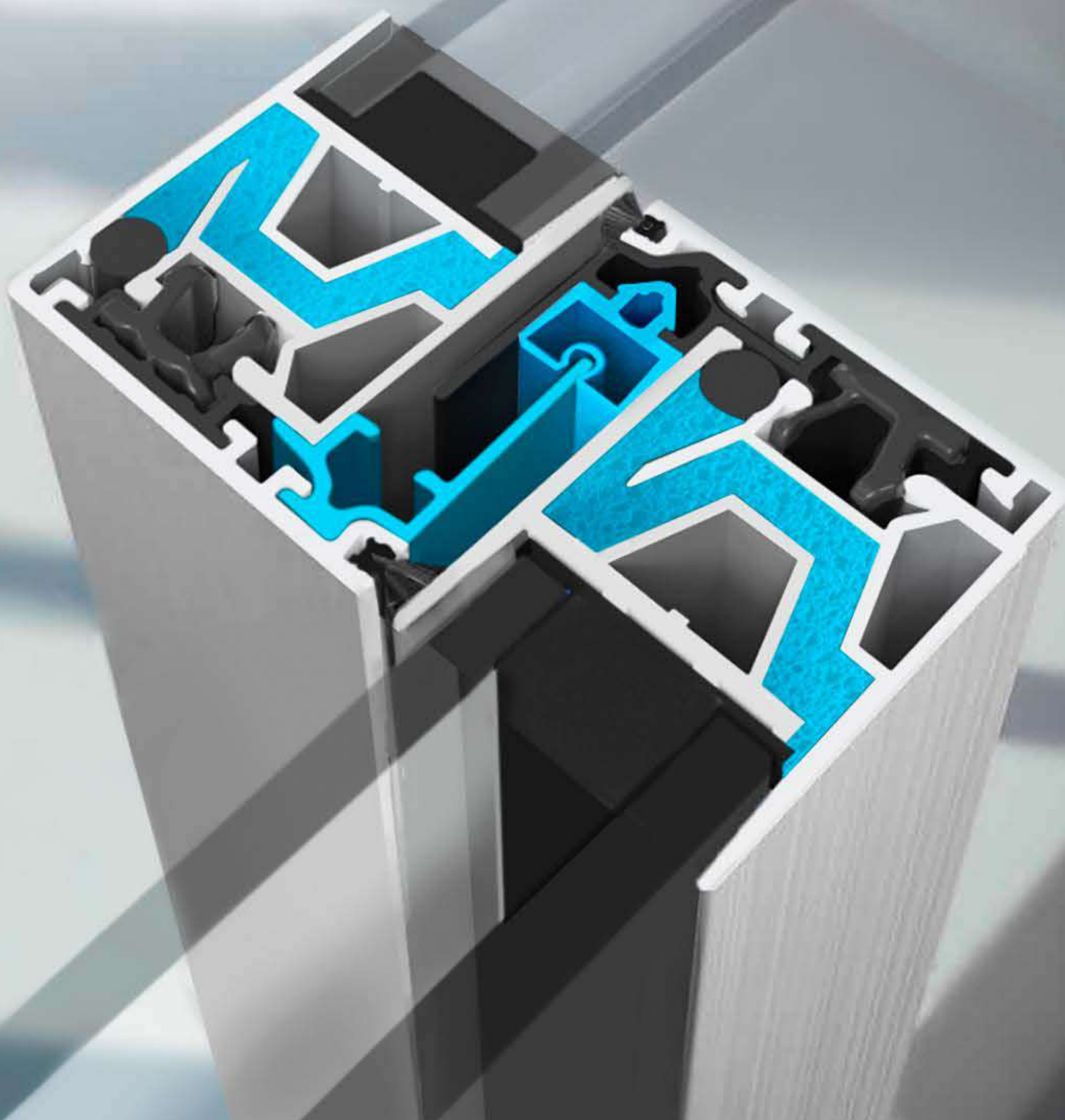

A risparmio energetico

La consapevolezza di trattare responsabilmente le risorse naturali si riflette anche nei requisiti degli edifici e dei loro elementi, come le finestre e le porte, determinando così una riduzione dei costi energetici. La perdita di calore attraverso le pareti e le porte può essere efficacemente ridotta dal sistema di porte automatiche THERM-CORD³ con una completa separazione termica, dal sistema di pannelli e profili fino alla guida a pavimento separata termicamente nell'asse longitudinale.

Vantaggi

- Barriera termica efficace dal pannello e dal profilo verticale al binario a pavimento.
- Tripli vetri per migliorare l'isolamento termico
- Azionamenti di serie invariati – quindi economici nella manutenzione e nell'assistenza

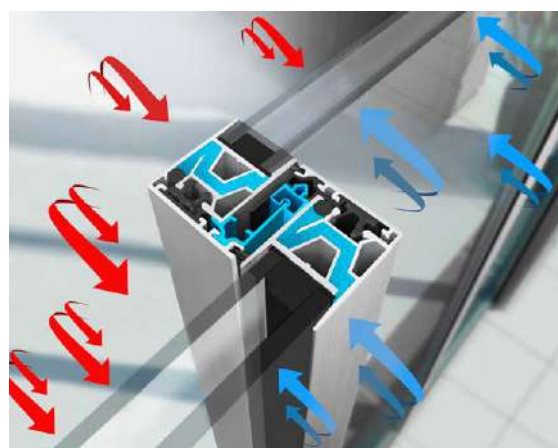
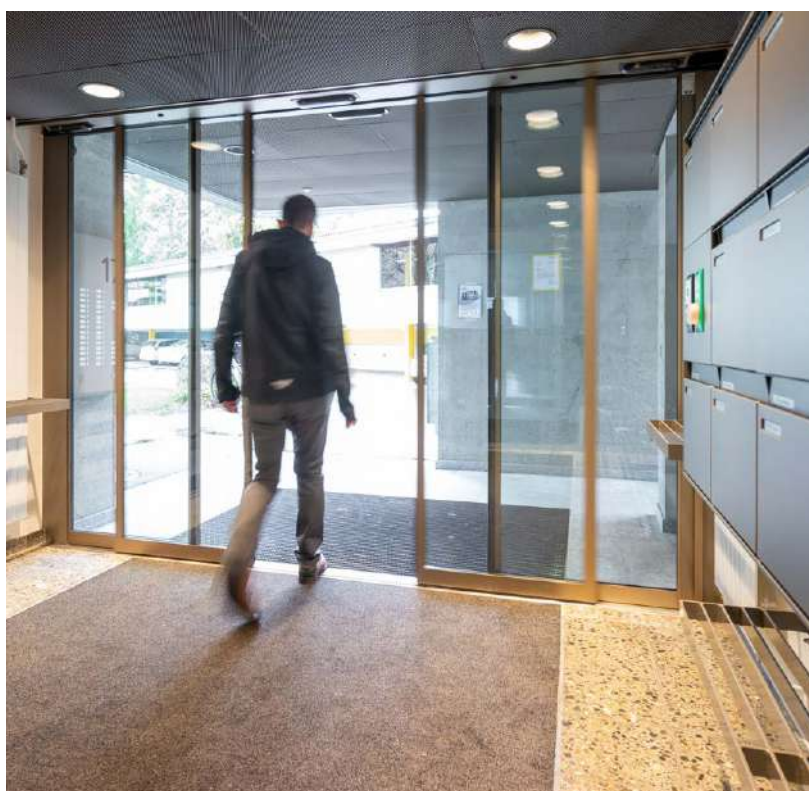

Sistema di porte con separazione termica completa, dal pannello e profilo verticale fino al binario a pavimento.



BUCHERER
1888



Sicurezza

Sfidando gli elementi meteorologici, si può resistere anche alle forze terrestri. La zona d'ingresso, composta da una porta di sicurezza esterna e un vestibolo completamente in vetro.

Gioielleria Bucherer, Svizzera



Resistente alle intemperie

I profili longitudinali installati nelle ante delle porte sono caratterizzati da un'enorme rigidità con la loro doppia forma a V che ne rinforza la struttura. Questo vuol dire che il movimento della porta non è in gran parte influenzato da alti carichi di vento, aspirazione o pressione. Come ulteriore risultato di questa rigidità, gli spazi liberi potrebbero essere ridotti, il che, in termini di evitare correnti d'aria, rende il THERMCORD³ superiore a un design convenzionale già nel layout. Anche la pioggia battente con un'intensità che supera di gran lunga la categoria massima definita E 600,A viene efficacemente respinta e protegge la vostra area d'ingresso dai danni dovuti da intemperie.

THERMCORD ³		
Impermeabilità	E600,A	Eccezionale impermeabilità fino a E600 Pa grazie al sistema di tenuta intelligente.
Permeabilità all'aria	3/3/600	Meno spifferi: stretta quando deve essere stretta.
Valore di isolamento acustico diretto per via aerea	35 dB Classe di isolamento acustico 1 (DIN 4109)	Con THERMCORD ³ della record vi offriamo un isolamento acustico che, fino a 35 dB, contribuisce notevolmente a un clima interno piacevole.
Controllo sicurezza	1270 Pa	Maggiore sicurezza anche con velocità del vento di 150 km/h.
Resistenza al carico del vento	PPD(600),A PPD(500), B PPD2,C	Restare all'asciutto anche con venti di forza uragano (110 km/h).
Chiusura di edifici	Per edifici nuovi o recenti	Con una chiusura dell'edificio corrispondente, la chiusura completa della struttura dell'edificio risulta possibile e quindi il pericolo che l'umidità e il bagnato danneggino l'involucro strutturale è ridotto al minimo.

Riduzione del rumore

La separazione termica può essere utilizzata anche per la separazione acustica e quindi avere proprietà fonoisolanti. Valore di isolamento acustico diretto nell'aria 35 dB - la silenziosità quando la silenziosità è richiesta.

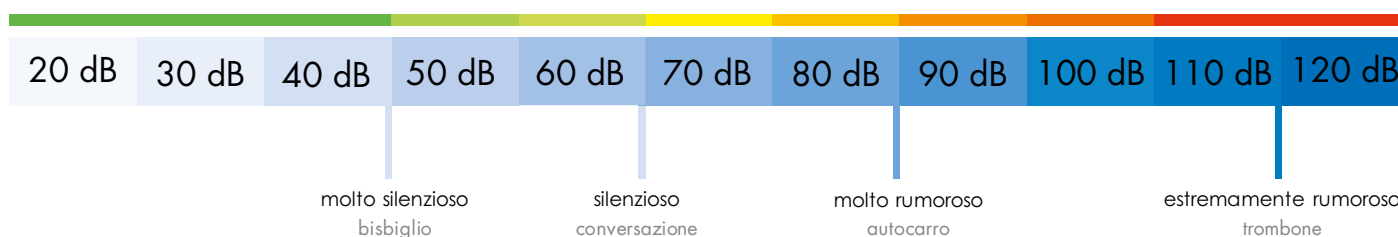

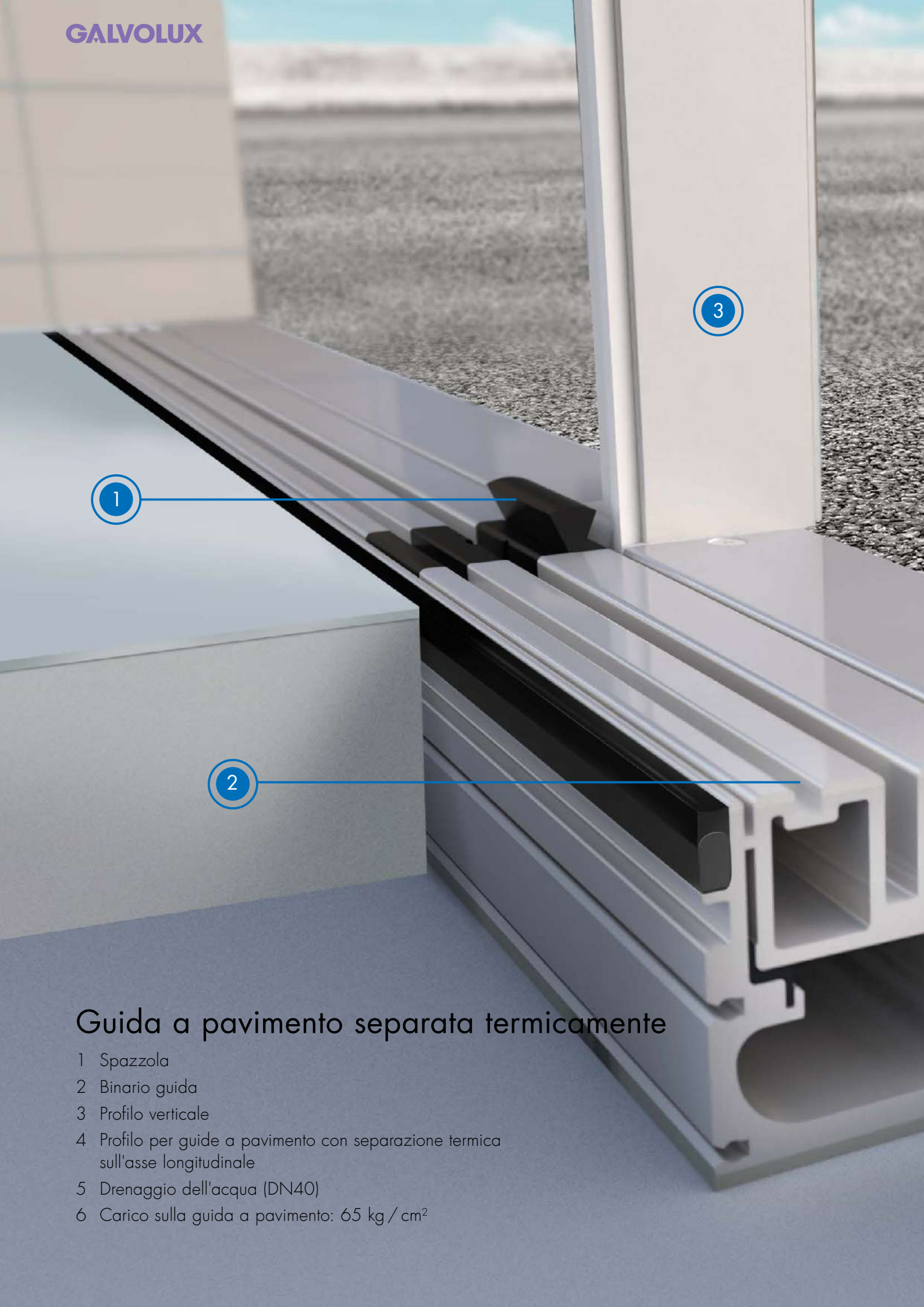

Guida a pavimento separata termicamente

- 1 Spazzola
- 2 Binario guida
- 3 Profilo verticale
- 4 Profilo per guide a pavimento con separazione termica sull'asse longitudinale
- 5 Drenaggio dell'acqua (DN40)
- 6 Carico sulla guida a pavimento: 65 kg / cm²

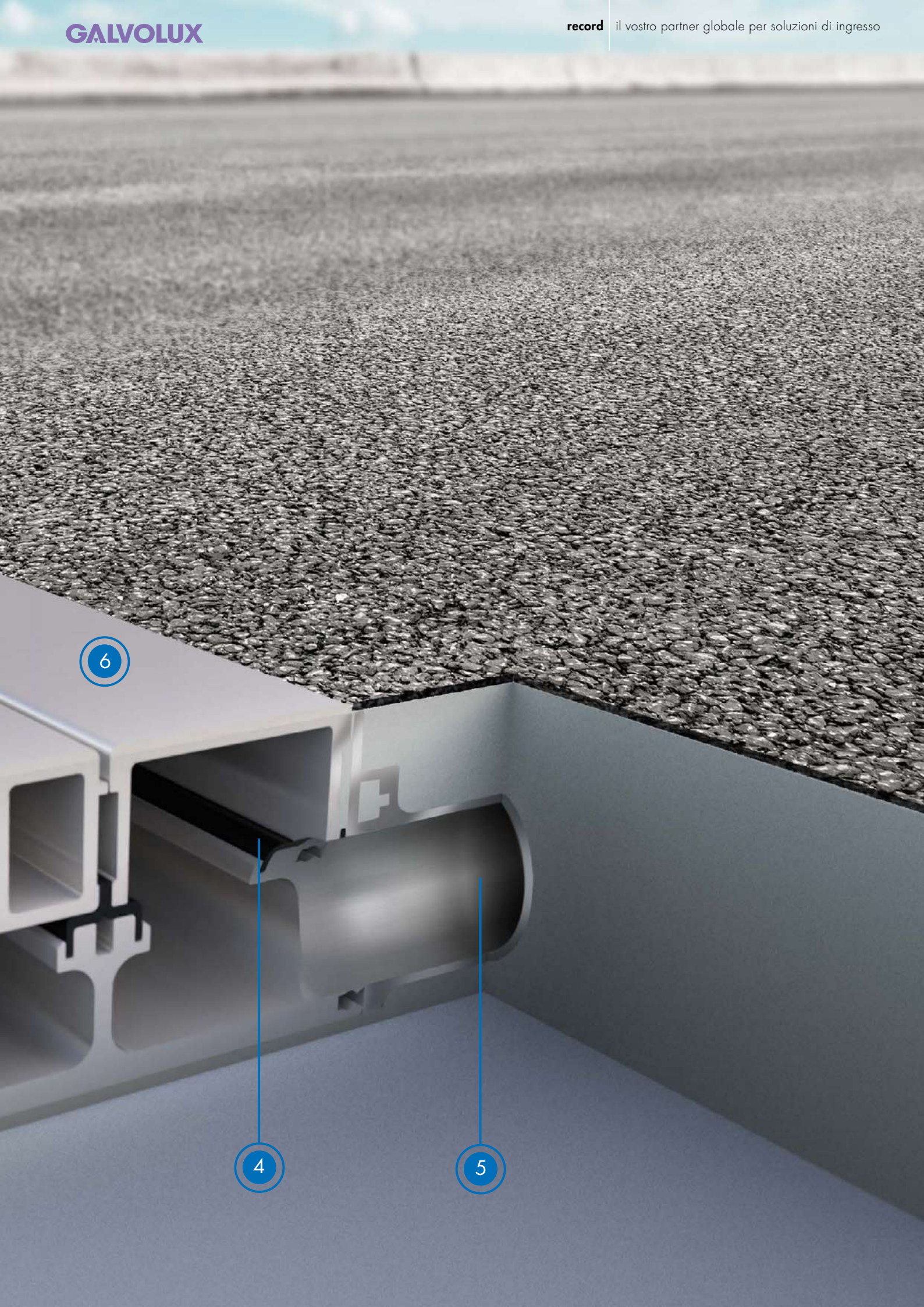

6

4

5

Modularità

Maggiore sicurezza ed efficienza per architetti, progettisti e installatori. Se si tratta di processi di sviluppo e installazione complessi, il sistema modulare sigillato THERMCORD³ può aiutare. Il sistema di profili intelligente e modulare permette alla porta di diventare parte integrante della facciata. Laddove necessario, record vi supporta con piani CAD, estratti di materiale e piani dettagliati per facilitare al massimo la pianificazione.

La porta scorrevole THERMCORD³ garantisce una chiusura conforme per edifici nuovi o recenti.

- Installazione della guida a pavimento con separazione termica sull'asse longitudinale, sistema di profili con profilo di supporto, che assicurano una sigillatura a regola d'arte. Inoltre, l'installazione del sistema di profili (telaio / sistema a cassetta) direttamente durante il montaggio del guscio del corpo assicura che le successive tolleranze in loco non vanno ad influire sulla porta.
- Installazione dell'azionamento, dell'anta della porta e anche messa in funzione.

1

Pianificazione del progetto

Supporto e consulenza da parte del nostro competente ed esperto team di progettazione



2

Approvvigionamento

Eccellenza, dalla consulenza al servizio post-vendita



3

Installazione

Installazione della guida a pavimento, sigillatura e profili degli edifici



4

Completezza

Messa in funzione e addestramento da parte del nostro personale di assistenza qualificato

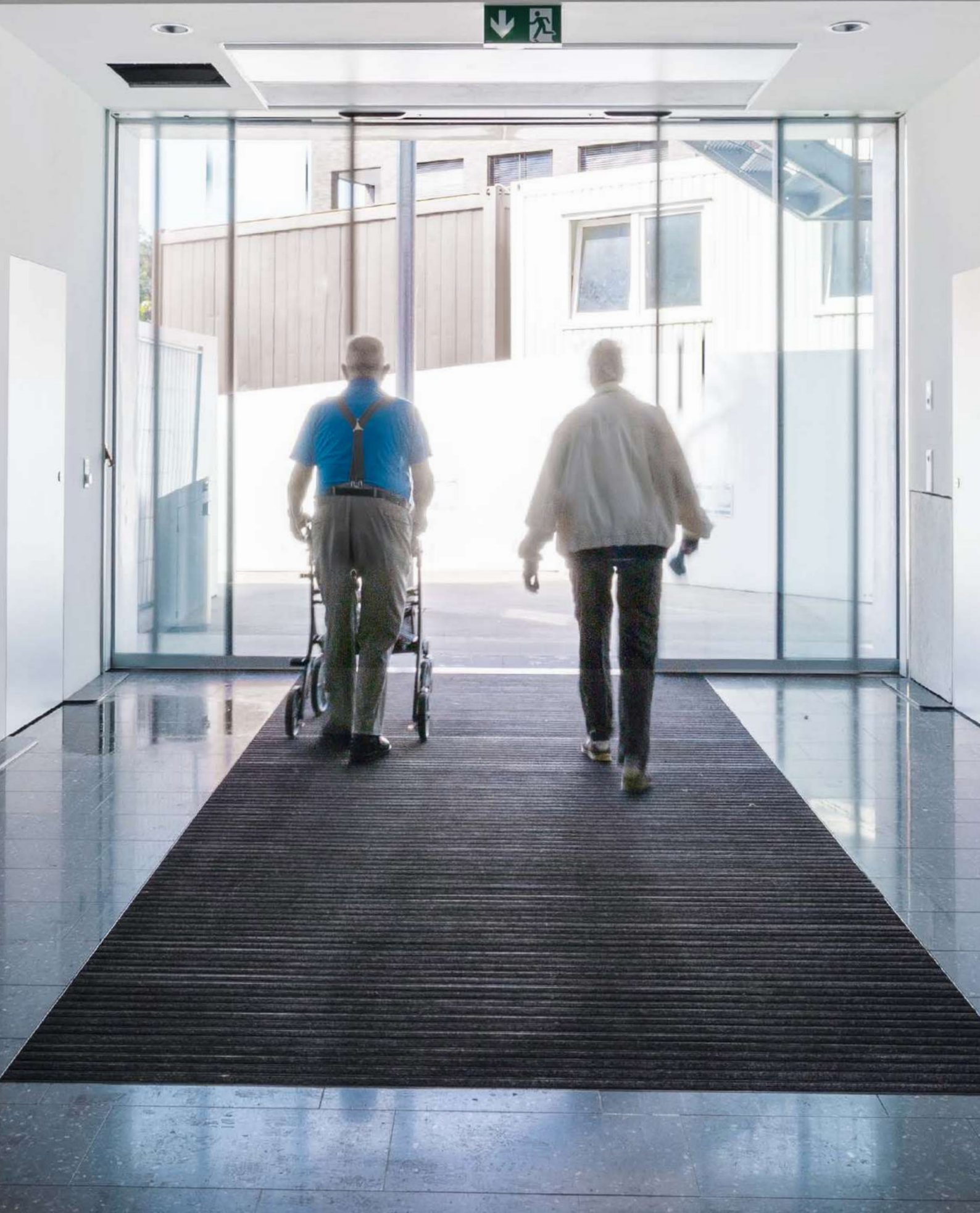

Servizio

Con la nostra rete di assistenza qualificata a livello nazionale, vi offriamo un supporto più veloce possibile per i sistemi di porte e cancelli.

L'app i-record supporta il nostro tecnico durante i lavori di assistenza e manutenzione in modo intuitivo e contribuisce ad una rapida risoluzione dei disturbi con una diagnosi esatta dell'intero sistema della porta. Con la funzione di aiuto, se necessario, si può anche richiedere supporto remoto online. Gli aggiornamenti da scaricare consentono un funzionamento affidabile e prolungato del sistema di porte automatiche.

Insieme a voi, i nostri consulenti troveranno il pacchetto di servizi che meglio si adatta alle vostre esigenze.



Manutenzione

Affinché la vostra porta automatica continui a funzionare correttamente per decenni, rispettando le norme di sicurezza, una manutenzione periodica è indispensabile. Approfittate delle prestazioni variabili dei contratti di manutenzione record, che vi permettono di ridurre in maniera consistente i vostri costi operativi e di manutenzione.

Calcolatore valore U



Applicazione record AR



GALVOLUX®

GALVOLUX SA

Via Strecce 1 - CP 171

6934 Bioggio - Svizzera

Tel.+41 91 610 55 11

info@galvolux.com

www.galvolux.com

